

PHILIPS

EasyKey



Change,
at your fingertips.



Mục lục

Hồ sơ thương hiệu

Khóa thông minh Philips	3
Giá trị thương hiệu	5
Sức mạnh thương hiệu	7

Danh mục sản phẩm

7000 series	10
DDL702-1HWS / DDL702-FVP-7HWS / DDL702-MVP-17HWS	
6000 series	16
DDL609-5HS / DDL610-5HBS / DDL611-18HBS	
5000 series	22
5100-5HBKS / 5100-6HBS / DDL 502-13HBS / DDL 503-13HBS	
4000 series	30
DDL240-1HB	
1000 series	32
Alpha-VP-5HWS / DDL101-3HBS	

Giải pháp khóa thông minh	37
----------------------------------	----

Tùy chọn ruột khóa	38
---------------------------	----

Khóa thông minh Philips

Koninklijke Philips N.V. ("Philips") là một trong những thương hiệu điện tử đa ngành lớn nhất thế giới, với sứ mệnh cải thiện chất lượng cuộc sống thông qua những đổi mới sáng tạo trong các lĩnh vực: chăm sóc sức khỏe, phong cách sống và chiếu sáng.

Được thành lập tại Hà Lan từ năm 1891, Philips đã có hành trình phát triển hơn 130 năm. Hiện nay, Philips có mặt tại 150 quốc gia, sở hữu Nhà máy sản xuất tại 28 quốc gia, đội ngũ 80.000 nhân viên cùng hơn 80.000 bằng sáng chế trên toàn cầu.

Khóa thông minh Philips là một dòng sản phẩm mới của tập đoàn Philips, lần đầu tiên ra mắt tại thị trường Trung Quốc vào năm 2017 và dần mở rộng ra nhiều quốc gia khác.

Lấy cảm hứng từ triết lý thương hiệu "Innovation and You" và định hướng phát triển "Lấy con người làm trung tâm", Philips EasyKey mang đến giải pháp thay thế cho các loại khóa cửa truyền thống bằng công nghệ cao cấp. Sản phẩm giúp người dùng mở cửa dễ dàng mà không cần chạm tay, mang lại sự tiện lợi, an tâm và trải nghiệm hiện đại trong cuộc sống hàng ngày.



Giá trị thương hiệu

Thay đổi – chỉ bằng một chạm tay.

Thay đổi – không chỉ là một chút.

Từ chiếc bóng đèn đầu tiên cách đây hơn 120 năm, đổi mới và triết lý lấy con người làm trung tâm luôn là cốt lõi trong mọi sản phẩm của Philips.

Đối với – dòng sản phẩm mới thuộc hệ sinh thái Philips – chúng tôi luôn lắng nghe nhu cầu đa dạng của người dùng và không ngừng sáng tạo, với mục tiêu đơn giản hóa cuộc sống hằng ngày.

Thông qua triết lý "Change, at your fingertips" (Thay đổi – ngay trong tầm tay bạn), Philips mong muốn mỗi lần bạn chạm tay vào khóa là một lần trải nghiệm sự tiện nghi, an toàn và đột phá. Không chỉ là thay đổi nhỏ, mà là thay đổi tích cực và sâu sắc trong cuộc sống hằng ngày của bạn.

Sức mạnh thương hiệu

● Mạng lưới bán lẻ toàn cầu

Tại Trung Quốc đại lục, Philips EasyKey hiện có gần 300 nhà phân phối cấp thành phố và hơn 20.000 điểm bán lẻ, phủ rộng từ các đô thị lớn đến tận các huyện, thị. Bên cạnh thị trường Trung Quốc (bao gồm Hồng Kông, Ma Cao và Đài Loan), khóa thông minh Philips đã mở rộng sang nhiều quốc gia như: Hoa Kỳ, Úc, New Zealand, Brazil, Indonesia, Singapore, Malaysia, Thái Lan, Việt Nam, Argentina, Philippines, UAE, Ả Rập Saudi, Thổ Nhĩ Kỳ, Peru, Kazakhstan...

Trong thời gian tới, Philips dự kiến sẽ tiếp tục mở rộng sang hơn 20 quốc gia và khu vực khác, bao gồm Canada, Nam Mỹ, Trung Đông và châu Âu, khẳng định vị thế toàn cầu của thương hiệu trong lĩnh vực khóa thông minh.

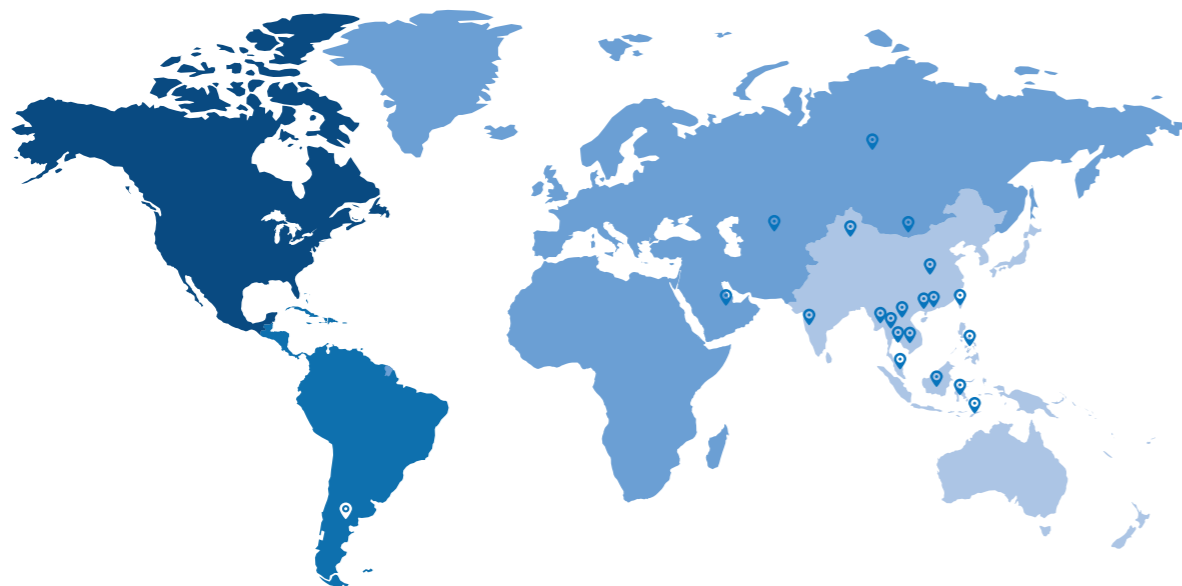

● Đổi mới công nghệ – Nền tảng tạo nên sự thông minh

Đằng sau mỗi chiếc khóa thông minh Philips là sự kết hợp của hàng trăm chuyên gia nghiên cứu và phát triển trong và ngoài nước, với chuyên môn trải rộng từ điện tử, cơ khí, thiết kế công nghiệp đến kiểm định chất lượng. Họ chính là lực lượng nòng cốt không ngừng thúc đẩy khả năng tự động và trí tuệ hóa của sản phẩm.

Philips EasyKey hiện đang sở hữu nhiều bằng sáng chế dẫn đầu ngành trong các lĩnh vực như thuật toán sinh trắc học, cơ điện tử và thiết kế công nghiệp – những yếu tố quan trọng tạo nên trải nghiệm sử dụng vượt trội, an toàn và tiện lợi hơn cho người dùng hiện đại.

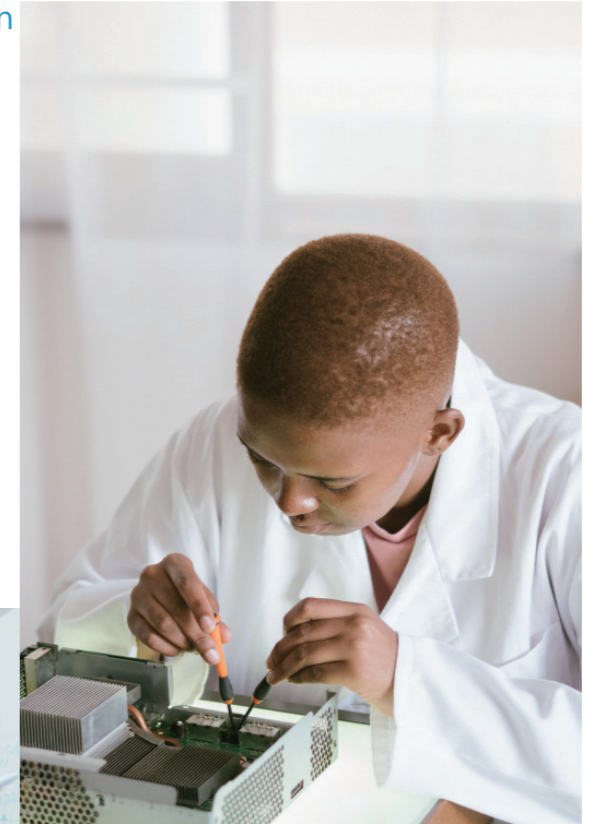

● Dịch vụ toàn diện – Đồng hành trước, trong và sau khi mua hàng

Là một thương hiệu quốc tế, Philips EasyKey cam kết mang đến hệ thống dịch vụ toàn diện ở mọi giai đoạn: trước bán, trong khi bán và sau bán hàng.

Các dịch vụ bao gồm: lắp đặt tận nhà theo nhu cầu từng khách hàng, bảo hành lên đến 2 năm, bảo hiểm trách nhiệm sản phẩm trị giá hàng triệu USD, tổng đài hỗ trợ 24/7, gần 10.000 điểm trên toàn thế giới. Ngoài ra, Philips còn xây dựng trung tâm chăm sóc khách hàng tại nhiều quốc gia và vùng lãnh thổ như Đài Loan, Hồng Kông (Trung Quốc), Hoa Kỳ, Malaysia, Singapore, Thái Lan, Việt Nam, Argentina, UAE, Ả Rập Saudi, Thổ Nhĩ Kỳ, Peru, Philippines, Kazakhstan, Úc, New Zealand, Brazil, Indonesia, v.v.

● Hệ thống cửa hàng độc quyền – Trải nghiệm thương hiệu chuyên nghiệp

Philips EasyKey hiện có hàng nghìn cửa hàng độc quyền và quầy trưng bày trong các hệ thống bán lẻ trên toàn thế giới.



*Hình ảnh trên chỉ mang tính minh họa. Thiết kế thực tế của cửa hàng có thể thay đổi tùy theo điều kiện thực tế tại từng địa điểm.



PHILIPS

EasyKey

7000 series

Khóa thông minh tĩnh mạch lòng bàn tay

DDL702-MVP-17HWS

Mở khóa bằng tĩnh mạch lòng bàn tay

Để dàng như một cái lướt tay



Giá: 18,430,000 VNĐ



● Đen



Tĩnh mạch lòng bàn tay



Gọi video hai chiều từ xa



Mở khóa qua ứng dụng



Màn hình 4 inch



Wi-Fi



Tự động khóa cửa



● Thông số kỹ thuật

Đặc điểm chung	Tĩnh mạch lòng bàn tay	50	Cảnh báo	Cảnh báo tháo gỡ
Chất liệu	Hợp kim nhôm			Cảnh báo cưỡng bức ngoài*
Bề mặt hoàn thiện	Sơn tĩnh điện + Mạ điện			Cảnh báo then khóa bất thường*
Màu sắc	Đen			Cảnh báo khóa hệ thống
Thân khóa	Cấu hình tiêu chuẩn: Thân khóa 311 có công tắc cảm biến Tương thích với thân khóa cơ 301 cấp 1 Lõi khóa cấp C			Cảnh báo pin yếu Cảm biến chuyển động
Cảm biến vân tay	Điện tử		Từ xa	Thêm/Xóa mã PIN qua ứng dụng Chia sẻ mã PIN tạm thời Kiểm tra nhật ký truy cập
Kết nối	Wi-Fi		Chuông cửa & Video	Thông báo khách đến Gọi video hai chiều từ xa Thay đổi giọng nói khi gọi video Giám sát khu vực ngoài cửa qua màn hình trong nhà
Phương thức mở khóa			Thoát hiểm	Cơ cấu mở khóa nhanh từ bên trong
Mở khóa ngoài	Tĩnh mạch lòng bàn tay Vân tay Mã PIN Thẻ từ Mã PIN tạm thời Chìa khóa cơ		Cập nhật	Cập nhật OTA và qua cổng phía sau
Mở khóa trong	Nút nhấn Tay nắm		Đèn báo	Báo pin yếu Trạng thái khóa Chế độ im lặng Khóa hệ thống Báo cưỡng bức ngoài* Báo khóa một chạm từ ngoài
Dung lượng lưu trữ			Hướng dẫn giọng nói	Giọng người thật
Mã PIN người dùng	20 (bao gồm mã PIN một lần)			
Mã PIN quản trị	1			
Vân tay	100 (bao gồm 1 dấu vân tay quản trị)			
Thẻ từ	100			
Chế độ làm việc				
Chế độ vận hành	Chế độ tự động			
Chế độ	Thông thường			
mở khóa hệ thống	Xác thực kép			
Nguồn điện				
Nguồn điện	P in lithium-polymer			
Thời lượng pin	3 tháng*			
Sạc khẩn cấp	Sạc dự phòng 5V			
Môi trường hoạt động				
Nhiệt độ	-20°C~+60°C			
Độ ẩm	15%RH~93%RH			
Yêu cầu lắp đặt				
Độ dày cửa	38~120mm			
	Kích thước khác*			
Hướng mở cửa	Trái vào / Trái ra Phải vào / Phải ra			
Loại cửa	Gỗ / Đồng / Cửa an ninh			
Tính năng chính				
Chức năng khóa	Chốt trong Khóa hệ thống			
Safety	Mã PIN ẩn Xác thực kép Chế độ khóa cưỡng bức ngoài* Tay nắm mở nhanh			

*Chế độ vận hành: Thân khóa 311 có cảm biến chỉ hỗ trợ chế độ tự động.

*3 tháng: Thời lượng pin thực tế có thể thay đổi tùy theo cách thức và tần suất sử dụng.

Chỉ thân khóa 311 có cảm biến mới hỗ trợ các chức năng sau: Chế độ khóa cưỡng bức từ bên ngoài, cảnh báo cưỡng bức từ bên ngoài, cảnh báo chốt khóa bất thường, đèn báo khóa cưỡng bức từ bên ngoài

PHILIPS

Easy Key

6000 series

Khóa cửa tay nắm thông minh

DDL609-5HS

Hành trình mới đến cuộc sống thông minh

Chạm một lần để mở nhanh



Black

Giá: 6,230,000 VND

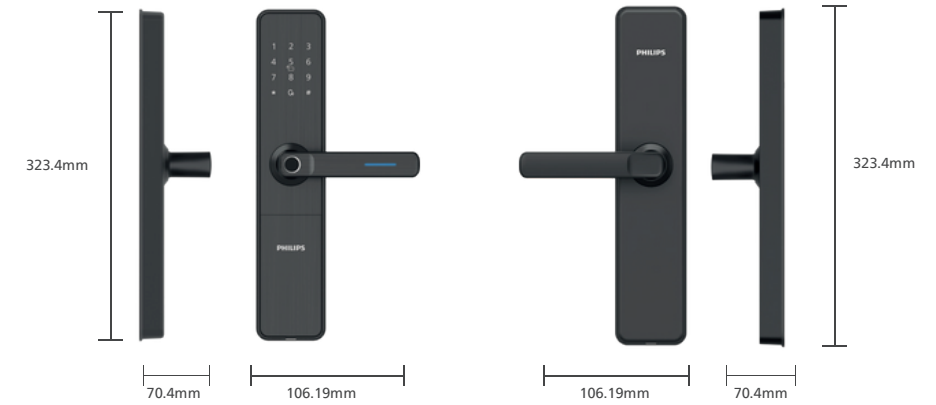

Thông số kỹ thuật

Đặc điểm chung		Chế độ hoạt động		Tính năng nổi bật	
Chất liệu	Hợp kim nhôm	Chế độ mở khóa	Thông thường	Khóa	Khóa hệ thống
Bề mặt	Sơn phủ tĩnh điện	Hệ thống	Xác thực kép	Bảo mật	Xác thực kép
Màu sắc	Màu đen	Nguồn điện			Mã PIN ẩn
Ruột khóa	Khóa âm cơ khí	Nguồn cấp	4 pin AA alkaline		Pin yếu
	Lõi khóa cấp B	Thời lượng pin	10 tháng*		Bảo khóa cửa
Giải pháp mở khóa		Cấp điện khẩn	Sạc dự phòng 5V	Thoát hiểm khẩn cấp	
Mở từ bên ngoài	Vân tay	Môi trường hoạt động		Cơ cấu mở nhanh bên trong	
	Mã PIN	Nhiệt độ	-20°C đến +60°C	Đèn báo	Trạng thái khóa cửa/Trạng thái khóa hệ thống
	Thẻ từ	Độ ẩm	15%RH ~ 93%RH		
	Chìa cơ	Yêu cầu lắp đặt			
Mở từ bên trong	Tay nắm	Độ dày cửa	3060 mm		
			6090 mm		
Dung lượng lưu trữ			Kích thước khác*		
Mã PIN người dùng	20	Hướng mở cửa	Trái vào / Trái ra		
Mã PIN chính	1		Phải vào / Phải ra		
Vân tay người dùng	20	Loại cửa	Gỗ / Cửa an ninh		
Thẻ từ	100				

* Thời lượng pin: 10 tháng – Dữ liệu từ phòng thí nghiệm, thời gian sử dụng thực tế có thể thay đổi tùy vào điều kiện sử dụng.

* Kích thước khác – Vui lòng liên hệ đại lý ủy quyền hoặc trung tâm dịch vụ Philips để được tư vấn cụ thể.



Mở khóa chỉ trong một thao tác



Mã PIN ẩn



Chế độ xác thực kép



Cảnh báo pin yếu



Mở khóa vân tay trực quan



Chế độ im lặng

PHILIPS

Easy Key

6000 series

Khóa cửa tay nắm

thông minh

DDL610 -5HBS

Điều khiển thông minh từ xa

Tương tác linh hoạt, an ninh trực tuyến



Black

Giá: 9,960,000 VNĐ

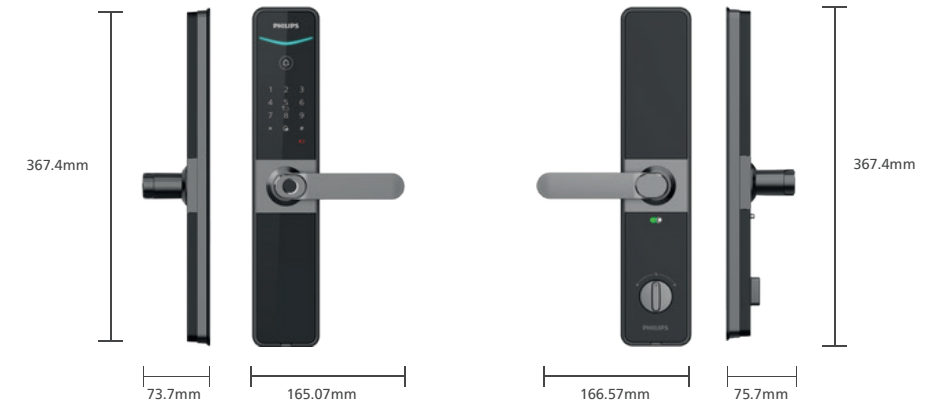

Thông số kỹ thuật

Đặc điểm chung		Chế độ hoạt động		Cảnh báo	Cảnh báo tháo dỡ trái phép
Chất liệu	Hợp kim nhôm	Chế độ vận hành	Thủ công	Cảnh báo khóa từ bên ngoài	Cảnh báo pin yếu
Bề mặt hoàn thiện	Sơn tĩnh điện	Các phương thức mở khóa	Thông thường		Cảnh báo hệ thống bị khóa
Màu sắc	Đen		Xác thực kép	Điều khiển từ xa	Xem lịch sử mở khóa
Tay cầm	Dạng gạt	Nguồn điện			Chia sẻ mã số tạm thời
Ruột khóa	Ruột khóa cơ học (5241AZ)	Power supply	4 pin AA	Thoát hiểm	Thoát hiểm khẩn cấp
	Lõi khóa cấp C	Battery life	5 tháng	Cập nhật	Cập nhật trạng thái mở cửa
Cảm biến vân tay	Bán dẫn	Emergency charging	Sạc dự phòng 5V	Đèn báo	Đèn chỉ thị: Hỗ trợ OTA & cập nhật hàng loạt
Kết nối	Bluetooth+ Gateway	Môi trường hoạt động			Đèn báo pin yếu
		Temperature	-20° ~+60°		Đèn trạng thái khóa cửa
Phương thức kết nối		Humidity	15%RH-93%RH		Đèn báo chế độ im lặng
Mở khóa bên ngoài	Vân tay	Yêu cầu lắp đặt			Đèn báo chế độ khóa hệ thống
	Mã số	Độ dày cửa	38~120mm	Hướng dẫn bằng giọng nói	Giọng người thật
	Thẻ từ		Khác*		
	Mã số dùng một lần	Hướng mở cửa	Mở trái vào/trái ra, phải vào/phải ra		
	Chìa cơ				
Mở khóa trong	Tay Nắm	Loại cửa	Gỗ / Đồng / Cửa an ninh		
Dung lượng lưu trữ		Tính năng chính			
Mã số người dùng	20 (bao gồm mã dùng một lần)	Chế độ khóa	Chốt an toàn bên trong		
			Khóa hệ thống		
Mã PIN quản trị	1	An toàn	Mã PIN ẩn		
Vân tay	100		Xác thực kép		
Thẻ từ	100 (bao gồm 1 vân tay quản trị)				

* Thời lượng pin: 5 tháng – Dữ liệu từ phòng thí nghiệm, thời gian sử dụng thực tế có thể thay đổi tùy vào điều kiện sử dụng.

* Kích thước khác – Vui lòng liên hệ đại lý ủy quyền hoặc trung tâm dịch vụ Philips để được tư vấn cụ thể.



Tay nắm an toàn



Lõi khóa cấp C



Chế độ xác thực kép



Kết nối Wi-Fi



Mở khóa vân tay trực quan



Chế độ im lặng

PHILIPS

Easy Key

6000 series

Khóa cửa thông minh

DDL 611 -18HBS

Khóa vân tay hai chiều

Tăng cường bảo mật kép cho từng thành viên trong gia đình



Giá: 10,580,000 VNĐ

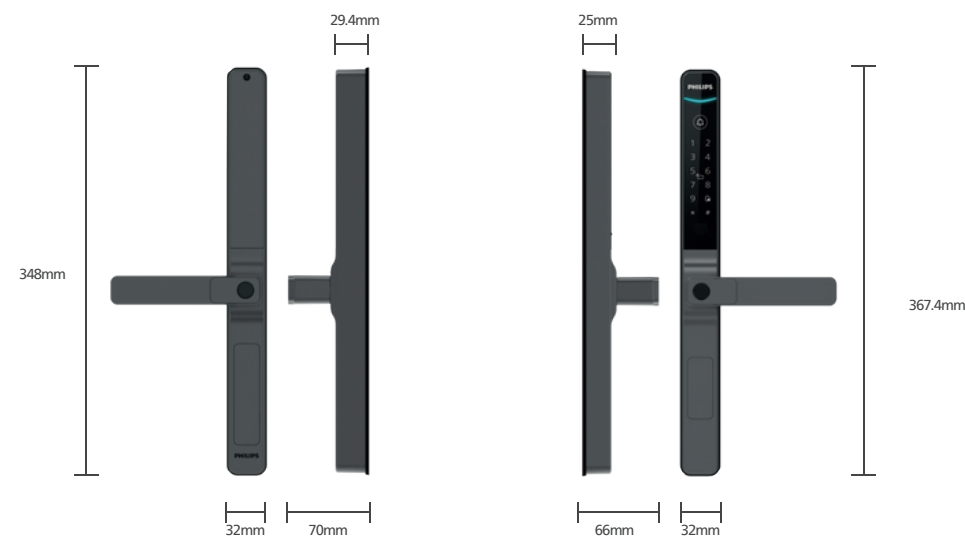

● Thông số kỹ thuật

Đặc điểm chung		Dung lượng lưu trữ		Hướng mở cửa	
Chất liệu	Hợp kim nhôm	Mã PIN người dùng	20	Trái trong/Trái ngoài	Phải trong/Phải ngoài
Bề mặt	Sơn tĩnh điện	Mã PIN chủ	1	Loại cửa	
Màu sắc	Xám	Vân tay	99	Gỗ/Đồng/Cửa an toàn	
Ruột khóa	Ruột khóa cơ 2885 /Tương thích với các loại ruột khóa cơ 3085, 3585, 4085 và 4585 /Ổ khóa cấp B	Vân tay chủ	1	Tính năng nổi bật	
Cảm biến vân tay	Điện tử	Thẻ từ	100	Khóa	Khóa hệ thống
Kết nối	Bluetooth + Gateway	Chế độ hoạt động		An toàn	Mã PIN ẩn
Giải pháp mở khóa		Chế độ vận hành	Thủ công	Xác minh kép	
Mở từ bên ngoài	Vân tay Mã PIN Thẻ từ Mã PIN tạm thời Chìa khóa cơ	Chế độ mở khóa hệ thống	Chế độ thông thường Chế độ xác thực kép	Cảnh báo	Ổ khóa hai mặt Vân tay hai mặt
Mở từ bên trong	Vân tay Chìa cơ Khóa Bluetooth (Tùy chọn)	Nguồn điện		Tháo gỡ trái phép Khóa hệ thống Pin yếu	
		Nguồn cấp	4 pin AA	Điều khiển từ xa	Mã PIN tạm thời qua APP
		Tuổi thọ pin	10 tháng*	Thêm/xóa mã PIN qua APP	
		Sạc khẩn cấp	Sạc qua pin dự phòng 5V	Kiểm tra lịch sử truy cập	
		Môi trường hoạt động		Update	Hỗ trợ cập nhật OTA & cập nhật hàng loạt
		Nhiệt độ	-25°C ~+70°C	Đèn hiển thị	Pin yếu
		Độ ẩm	15%RH ~ 93%RH	Trạng thái khóa	
		Yêu cầu lắp đặt		Trạng thái hệ thống	
		Độ dày cửa	25-70mm Khác*	Hướng dẫn giọng nói	Giọng nói tiếng người

* 6 tháng: Tuổi thọ pin thực tế sẽ thay đổi tùy theo tình trạng sử dụng.

* Khác: Vui lòng liên hệ đại lý hoặc kỹ thuật viên ủy quyền



Bảo vệ tiêu chuẩn IP65



Chiều rộng lắp đặt ≤32mm



Kết nối liên động Quản lý nhiều khóa cùng lúc



Bluetooth (hỗ trợ kết nối qua gateway tùy chọn)



Cấp phát mã PIN từ xa



Chế độ xác minh kép



Cảnh báo khóa hệ thống

PHILIPS

Easy Key

5000 series

Khóa gài
thông minh

5100-5HBKS

**Thiết kế
tinh gọn,
thanh lịch**
Lắp đặt dễ dàng



Giá: 9,710,000 VNĐ



Đen



Điều khiển
từ xa



Thiết kế
nhỏ gọn



Sạc khẩn cấp



Truy vấn bản ghi
truy cập



Mã PIN ẩn



Khóa tự động

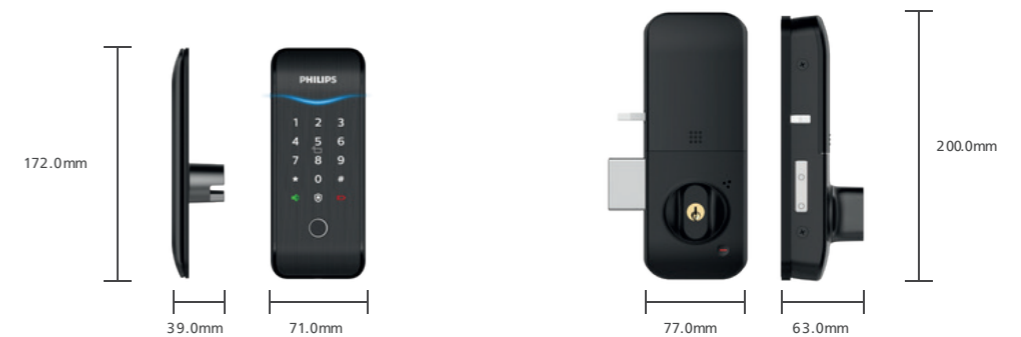

● Thông số kỹ thuật

Đặc điểm chung

Chất liệu	Hợp kim nhôm
Hoàn thiện	Sơn tĩnh điện
Màu sắc	Đen
Tay nắm	Lõi chốt phụ
Thân khóa	
Cảm biến vân tay	Điện tử
Kết nối	Bluetooth

Giải pháp mở khóa

Mở từ bên ngoài	Vân tay Mã PIN Thẻ từ Ứng dụng điện thoại Điều khiển từ xa
Mở từ bên trong	Chìa cơ Điều khiển từ xa

Dung lượng lưu trữ

Vân tay	100
Thẻ từ	100
Mã PIN chủ	1
Mã PIN người dùng	20
Mã PIN dùng một lần	1

Chế độ hoạt động

Chế độ vận hành	Thủ công Tự động
Chế độ mở khóa hệ thống	Chế độ thông thường Chế độ xác thực kép

Nguồn điện

Nguồn cấp	4 pin AA
Tuổi thọ pin	10 tháng*
Sạc khẩn cấp	Sạc qua pin dự phòng 5V

Môi trường hoạt động

Nhiệt độ	-20°C ~+60°C
Độ ẩm	15%RH - 93%RH

Yêu cầu lắp đặt

Độ dày cửa	30-50mm
Ứng dụng	50-90mm
	Khác*

Hướng mở cửa	Trái trong/Trái ngoài Phải trong/Phải ngoài
Loại cửa	Gỗ/Đồng/Cửa an toàn

Tính năng nổi bật

Khóa	Chốt khóa trong nhà Khóa hệ thống
An toàn	Mã PIN ẩn

Chế độ khóa cưỡng bức bên ngoài	Xác minh kép
Cảnh báo	Tháo gỡ trái phép Ép khóa từ ngoài Pin yếu
Cập nhật	Cập nhật OTA hoặc bằng cổng phía sau
Đèn hiển thị	Pin yếu Trạng thái khóa Trạng thái tắt âm Trạng thái hệ thống Ép khóa từ ngoài
Hướng dẫn giọng nói	Giọng người thật

* 10 tháng: Theo dữ liệu phòng thí nghiệm, tuổi thọ pin thực tế sẽ thay đổi tùy theo tình trạng sử dụng.

* Khác: Vui lòng liên hệ đại lý hoặc kỹ thuật viên ủy quyền

PHILIPS

EasyKey

5000 series

Khóa cửa thông minh

dạng gắn nổi

5100-6HBS

Dễ dàng lắp đặt

Tận hưởng sự riêng tư với thiết kế đơn giản và dễ thi công



Đồng Đen

Giá: 8,470,000 VNĐ

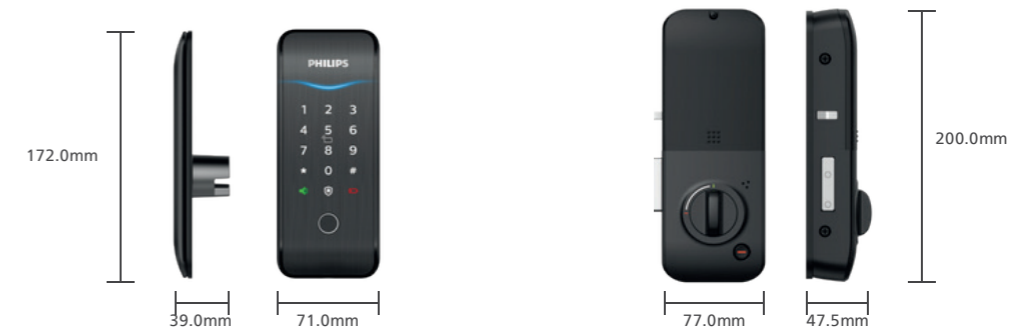

Thông số kỹ thuật

Đặc điểm chung		Chế độ hoạt động		Xác thực kép	
Vật liệu	Hợp kim nhôm	Chế độ vận hành	Thủ công	Cảnh báo	Cảnh báo tháo dỡ
Bề mặt hoàn thiện	Mạ điện		Tự động		Cảnh báo cưỡng bức bên ngoài
Màu sắc	Sơn tĩnh điện	Chế độ mở khóa hệ thống	Thông thường		Cảnh báo pin yếu
Tay cầm	Đồng/ Đen		Xác thực kép	Cập nhật	
Thân khóa		Nguồn điện		Cập nhật hàng loạt qua cổng phía sau	
Cảm biến vân tay	Điện tử	Nguồn cấp	4 pin AA	Đèn báo	Báo pin yếu
Kết nối	Bluetooth	Tuổi thọ pin	10 tháng*		Báo trạng thái khóa
Phương thức kết nối		Sạc khẩn cấp	Sạc dự phòng 5V		Báo chế độ im lặng
Mở khóa bên ngoài	Vân tay	Môi trường hoạt động			Báo khóa hệ thống
	Mã PIN	Nhiệt độ	-20°C~+60°C		Báo khóa cưỡng bức bên ngoài
	Thẻ từ	Độ ẩm	15%RH~93%RH	Hướng dẫn	Giọng người thật
	Ứng dụng	Yêu cầu lắp đặt		bằng giọng nói	
		Độ dày cửa	30~50mm		
			50~90mm		
			Khác*		
Mở khóa bên trong	Núm xoay	Hướng mở cửa	Trái vào / Trái ra		
	Núm nhấn	Loại cửa	Phải vào / Phải ra		
		Tính năng chính	Gỗ/ Đồng/ Cửa an ninh		
Vân tay	100	Chức năng khóa	Chốt trong		
Thẻ từ	100		Khóa hệ thống		
Mã PIN chủ	1	An toàn	Mã PIN ẩn		
Mã PIN người dùng	10		Chế độ khóa cưỡng bức từ bên ngoài		
Mã PIN dùng một lần	1				

* Thời lượng pin: 10 tháng – Dữ liệu từ phòng thí nghiệm, thời gian sử dụng thực tế có thể thay đổi tùy vào điều kiện sử dụng.

* Kích thước khác – Vui lòng liên hệ đại lý ủy quyền hoặc trung tâm dịch vụ Philips để được tư vấn cụ thể.

PHILIPS

EasyKey

5000 series

Khóa thông minh
gắn nổi

DDL502-13HBS

Thiết kế tinh gọn và hiện đại

Lắp đặt dễ dàng tiết kiệm thời gian



Giá: 5,230,000 VNĐ



Đen



● Thông số kỹ thuật

Đặc điểm chung		Chế độ hoạt động		Phải trong/Phải ngoài	
Chất liệu	Hợp kim nhôm	Chế độ vận hành	Thủ công	Loại cửa	Gỗ/Cửa an toàn
Hoàn thiện	Sơn tĩnh điện		Tự động	Tính năng nổi bật	
Màu sắc	Đen Obsidian	Chế độ mở khóa hệ thống	Chế độ thông thường	Khóa	Chốt khóa trong nhà
Cảm biến vân tay	Điện tử		Chế độ xác thực kép		Khóa hệ thống
Kết nối	Bluetooth	Nguồn điện		An toàn	Mã PIN ẩn
Giải pháp mở khóa		Nguồn cấp	4 pin AA kiềm		Chế độ xác minh kép
Mở từ bên ngoài	Vân tay	Tuổi thọ pin	7 tháng*	Cảnh báo	Pin yếu
	Mã PIN	Sạc khẩn cấp	Sạc qua pin dự phòng 5V		Chốt bất thường
Mở từ bên trong	Nút bấm	Môi trường hoạt động			Chế độ khóa ngoài
	Núm xoay	Nhiệt độ	-20°C ~+60°C		Khóa hệ thống
Dung lượng lưu trữ		Độ ẩm	3%RH – 93%RH	Đèn hiển thị	Pin yếu
Mã PIN người dùng	20	Yêu cầu lắp đặt			Trạng thái khóa
(bao gồm cả mã PIN dùng một lần)		Độ dày cửa	30–50mm	Hướng dẫn giọng nói	Giọng người thật
Mã PIN chủ	1		50–90mm		
Vân tay	50		Khác*		
(bao gồm cả vân tay chủ)		Hướng mở cửa	Trái trong/Trái ngoài		

* 7 tháng: Theo dữ liệu phòng thí nghiệm, tuổi thọ pin thực tế sẽ thay đổi tùy theo tình trạng sử dụng.

* Khác: Vui lòng liên hệ đại lý hoặc kỹ thuật viên ủy quyền



Mở khóa vân tay
trực quan



Ứng dụng
điều khiển



Chế độ
xác minh kép



Chuông
cảnh báo



Khóa tự động



Tắt tiếng

PHILIPS

Easy Key

5000 series

Khóa thông minh
dạng gắn nổi

DDL 503-13HBS

Thiết kế tinh gọn, thanh lịch

Lắp đặt dễ dàng
tiết kiệm thời gian



Đen

Giá: 4,730,000 VNĐ

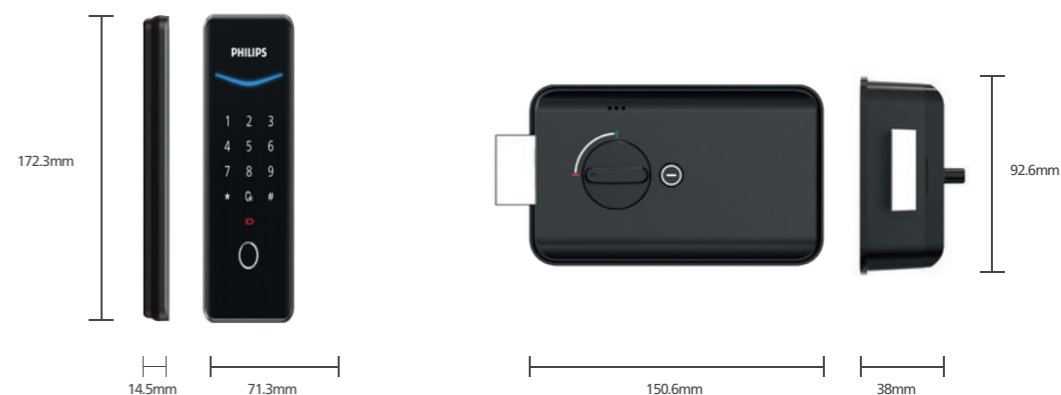

● Thông số kỹ thuật

Đặc điểm chung		Chế độ hoạt động		Phải trong/Phải ngoài	
Chất liệu	Hợp kim nhôm	Chế độ vận hành	Thủ công	Loại cửa	Gỗ/Cửa an toàn
Bề mặt	Sơn tĩnh điện		Tự động	Tính năng nổi bật	
Màu sắc	Đen	Chế độ mở khóa hệ thống	Chế độ thông thường	Khóa	Khóa chốt trong
Cảm biến vân tay	Điện tử		Chế độ xác thực kép		Khóa hệ thống
Kết nối	Bluetooth	Nguồn điện		An toàn	Chế độ khóa ngoài
Giải pháp mở khóa		Nguồn cấp	4 pin AA		Xác thực kép
Mở từ bên ngoài	Vân tay	Tuổi thọ pin	7 tháng*	Cảnh báo	Pin yếu
	Mã PIN	Sạc khẩn cấp	Sạc qua pin dự phòng 5V		Chốt bất thường
Mở từ bên trong	Nút bấm	Môi trường hoạt động			Chế độ khóa ngoài
	Núm xoay	Nhiệt độ	-20°C ~ +60°C		Khóa hệ thống
Dung lượng lưu trữ		Độ ẩm	3%RH – 93%RH	Đèn hiển thị	Pin yếu
Mã PIN người dùng	20	Yêu cầu lắp đặt			Trạng thái khóa
(bao gồm mã PIN dùng một lần)		Độ dày cửa	30–50mm	Hướng dẫn bằng giọng nói	Giọng người thật
Mã PIN chủ	1 mã		50–90mm		
Vân tay	50		Khác*		
(bao gồm vân tay chủ)		Hướng mở cửa	Trái trong/Trái ngoài		

* 7 tháng: Tuổi thọ pin thực tế sẽ thay đổi tùy theo tình trạng sử dụng.

* Khác: Vui lòng liên hệ đại lý hoặc kỹ thuật viên ủy quyền.



Mở khóa vân tay
trực quan



Ứng dụng
điều khiển



Chế độ
xác minh kép



Chuông
cảnh báo



Khóa tự động



Tắt tiếng

PHILIPS

Easy Key

4000 series

Chốt khóa thông minh

DDL240X-1HB

4 phương thức mở khóa

Truy cập tiện lợi qua điện thoại thông minh của bạn



Nickel mờ

Đen nhám

Giá: 5,980,000 VND

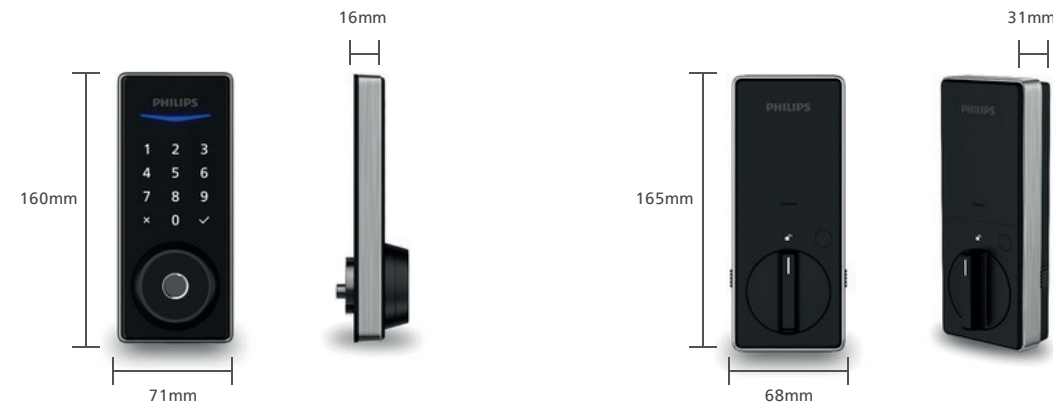

● Thông số kỹ thuật

Tổng quan	Chế độ vận hành	Thủ công	Lưu trữ nội bộ
Chất liệu	Hợp kim nhôm	Tự động	Cảm biến vị trí cửa
Màu sắc	Nickel mờ/ Đen nhám	Chế độ bảo mật	Bảo mật
Loại chốt	Chốt độc lập	Riêng tư	Cảnh báo
Chuẩn chìa	SC1	Nguồn điện	Bảo pin yếu
Kết nối	Bluetooth	Nguồn cấp	4 pin AA
Phương thức mở khóa		Sạc khẩn cấp	Không hỗ trợ
Mở từ bên ngoài	Vân tay	Môi trường hoạt động	
	Mã PIN	Nhiệt độ	-35°C ~+66°C
	Chìa khóa cơ	Độ ẩm	0-95%
	Ứng dụng Home Access	Yêu cầu lắp đặt	
Mở từ bên trong	Núm xoay	Độ dày cửa	35-50mm
	Ứng dụng Home Access	Hướng mở cửa	Trái trong / Trái ngoài
			Phải trong / Phải ngoài
Dung lượng thông tin xác thực		Đường kính lỗ khoan	38/54mm
Vân tay	50	Khoảng cách chốt	60mm/70mm
Mã PIN chính	1	Tính năng chính	
Mã PIN người dùng	100	Tiêu chuẩn an toàn	ANSI /BHMA cấp độ 2
Mã PIN 1 lần	Không giới hạn	Chế độ hoạt động	

*3 tháng: Thời lượng pin thực tế có thể thay đổi tùy theo điều kiện sử dụng.



Bluetooth



Vân tay



Ứng dụng



Mã PIN



Chìa khóa

PHILIPS

Easy Key

1000 series

Khóa thông minh tích hợp video

Alpha-VP-5HWS

Cuộc sống tuyệt vời bắt đầu từ A

Gọi video hai chiều từ xa



Giá: 23,160,000 VND



● Đen ● Đồng



● Thông số kỹ thuật

Đặc điểm chung		Chế độ hoạt động		Điều khiển từ xa	Chia sẻ mã PIN tạm thời
Chất liệu	Hợp kim nhôm	Chế độ vận hành	Tự động		Kiểm tra hồ sơ truy cập
Hoàn thiện	Kỹ thuật kéo sợi IML Mạ điện / Sơn bóng sấy nhiệt	Chế độ mở khóa hệ thống	Chế độ thông thường Chế độ xác thực kép	Chuông cửa & Video	Cài đặt tham số khóa
Màu sắc	Đen/Đồng	Nguồn điện			Thông báo khách đến
Tay nắm	Tay nắm đẩy – kéo	Nguồn cấp	Pin Li-Polymer		Giám sát tình hình bên ngoài qua Ứng dụng
Loại then/Thân khóa	âm tự động hoàn toàn Lỗi khóa cấp độ C	Tuổi thọ pin	3 tháng*		Liên lạc video từ xa qua Ứng dụng
Cảm biến vân tay	Điện tử	Sạc khẩn cấp	Sạc dự phòng 5V		Giám sát tình hình bên ngoài qua màn hình trong nhà
Kết nối	Bluetooth	Môi trường hoạt động		Lối thoát khẩn cấp	Thân khóa âm mở nhanh trong nhà
Giải pháp mở khóa		Nhiệt độ	-20°C ~+60°C	Cập nhật	Cập nhật OTA hoặc bằng cổng phía sau
Mở từ bên ngoài	Vân tay Mã PIN Thẻ từ Chìa cơ Mã PIN tạm thời	Độ ẩm	15%RH – 93%RH	Đèn hiển thị	Trạng thái khóa Trạng thái khóa hệ thống
Mở từ bên trong	Nút bấm Núm xoay Cảm biến hồng ngoại	Yêu cầu lắp đặt		Hướng dẫn giọng nói	Giọng nói tiếng người
Dung lượng lưu trữ		Độ dày cửa	38–120mm		
Mã PIN người dùng (bao gồm mã PIN dùng một lần)	20	Ứng dụng	Trái trong/Trái ngoài		
Mã PIN chủ	1	Hướng mở cửa	Phải trong/Phải ngoài		
Vân tay	99	Loại cửa	Gỗ/Đồng/Cửa an toàn		
Vân tay chủ	1	Tính năng nổi bật			
Thẻ từ	100	Khóa	Chốt khóa trong nhà Khóa hệ thống		
		An toàn	Mã PIN ẩn Chế độ khóa cưỡng bức bên ngoài Xác thực kép		
		Cảnh báo	Tháo gỡ trái phép Khóa cưỡng bức bên ngoài Pin yếu Chốt khóa bất thường		

* 3 tháng: Theo dữ liệu phòng thí nghiệm, tuổi thọ pin thực tế sẽ thay đổi tùy theo tình trạng sử dụng.



Kết nối Wi-Fi



Gọi video hai chiều từ xa



Góc quan sát 144°



Phát hiện chuyển động cơ thể người bằng cảm biến PIR



Màn hình LCD 4.0 inch



Khóa tự động

PHILIPS

Easy Key

1000 series

Khóa cửa
trong nhà

DDL101-3HB

Mở khóa bằng vân tay trực quan

Một bước để mở cửa



●
Đen

Giá: 5,610,000 VNĐ

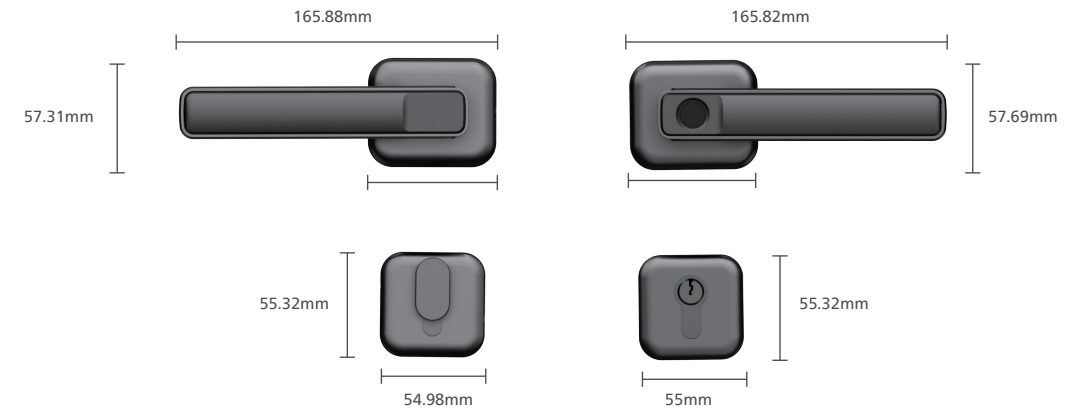

● Thông số kỹ thuật

Đặc điểm chung		Chế độ hoạt động		Tính năng nổi bật	
Chất liệu	Hợp kim nhôm	Chế độ vận hành	Chế độ thường	Khóa	Khóa hệ thống
Hoàn thiện	Sơn phun		Chế độ thông hành	Cảnh báo	Cảnh báo pin yếu
Màu sắc	Đen / Bạc	Nguồn điện			Cảnh báo khóa
Loại then	Thân khóa cơ	Nguồn cấp	4 pin AAA alkaline	Đèn hiển thị	Đèn báo trạng thái khóa cửa
	Lõi khóa loại A	Tuổi thọ pin	10 tháng*		Đèn báo trạng thái khóa hệ thống
Kết nối	Bluetooth	Sạc khẩn cấp	Sạc dự phòng 5V		
	Ứng dụng Smart Life	Môi trường hoạt động			
Giải pháp mở khóa		Nhiệt độ	-10°C ~+55°C		
Mở từ bên ngoài	Vân tay	Độ ẩm	15%RH – 93%RH		
	Chìa cơ	Yêu cầu lắp đặt			
	Ứng dụng	Độ dày cửa	35 ~ 60mm		
Mở từ bên trong	Tay nắm	Ứng dụng	Khác*		
Dung lượng lưu trữ		Hướng mở cửa	Trái trong/Trái ngoài		
Vân tay người dùng	44		Phải trong/Phải ngoài		
Vân tay chủ	1	Loại cửa	Gỗ		

* 10 tháng: Tuổi thọ pin thực tế sẽ thay đổi tùy theo tình trạng sử dụng.

* Khác: Vui lòng liên hệ đại lý hoặc kỹ thuật viên ủy quyền.



Mở khóa vân tay
trực quan



Ứng dụng
điều khiển



Hai chế độ
vận hành



Chuông
cảnh báo



Khóa tự động



Cổng kết nối
Type-C

Giải Pháp Khóa Thông Minh



Khóa cửa thông minh

- ① Thông báo mở và khóa cửa
- ② Thông báo cảnh báo



Điện thoại thông minh

- ① Xác thực qua Bluetooth
- ② Quản lý người dùng
- ③ Mở khóa bằng Bluetooth



Mắt thần cửa thông minh



Router



Điện thoại thông minh

- ① Cấp quyền truy cập từ xa
- ② Tin nhắn
- ③ Cuộc gọi video thông báo
- ④ Quản lý người dùng

Tùy chọn ruột khóa

Hệ thống hỗ trợ nhiều loại ruột khóa khác nhau phù hợp với từng nhu cầu lắp đặt.
 Các model ruột khóa gồm:

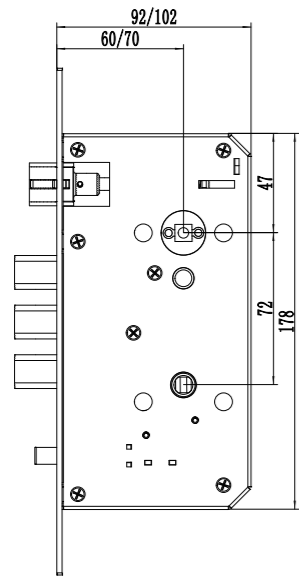

824

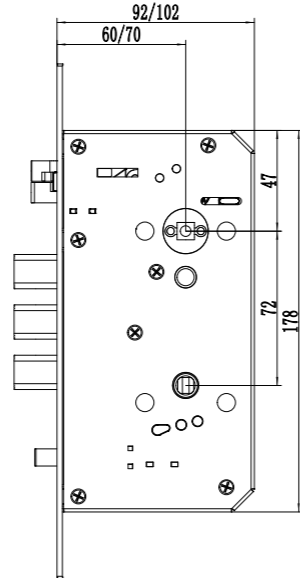

824C

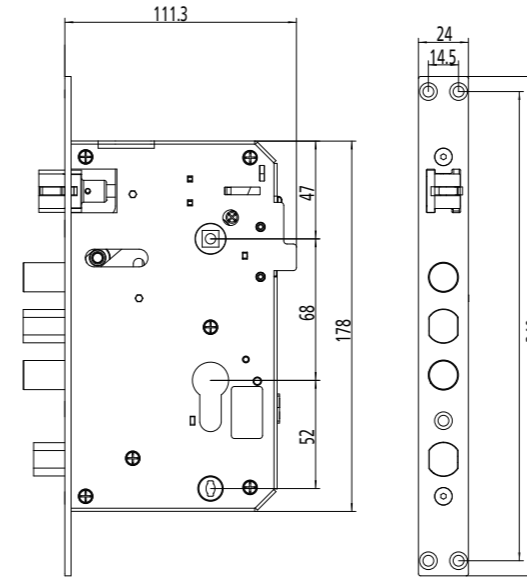

524

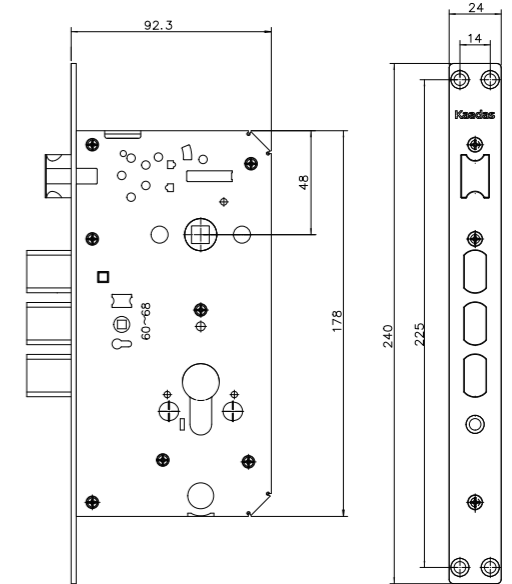

3013

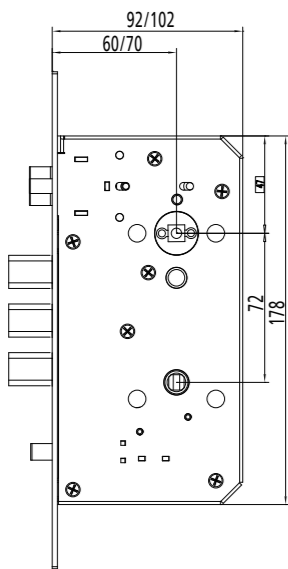

924C

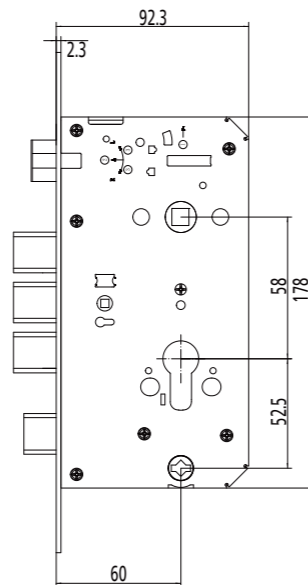

3012

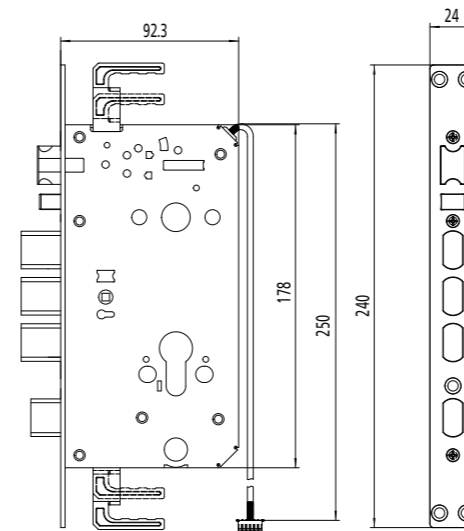

311

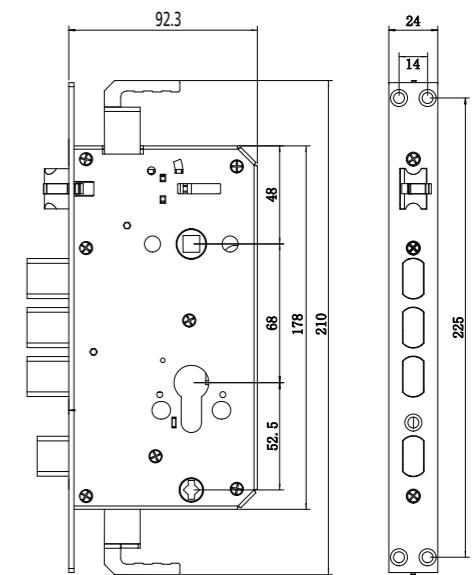

301

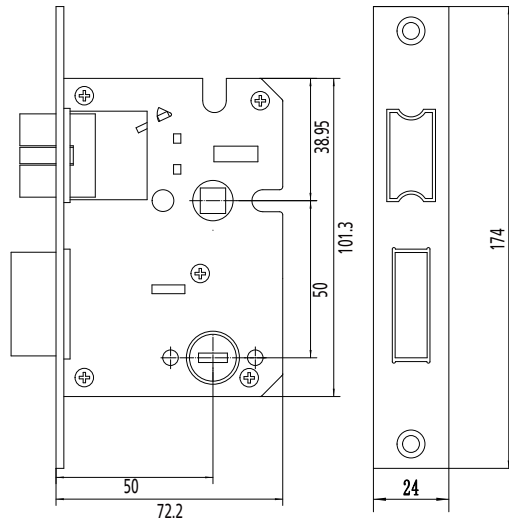

5050

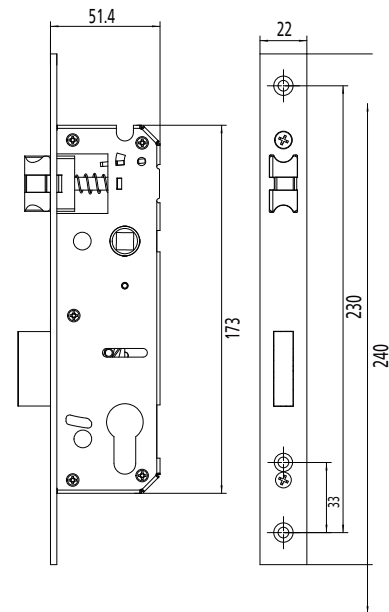

3585

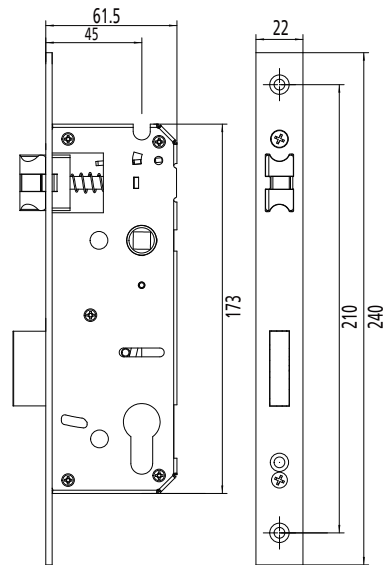

4585

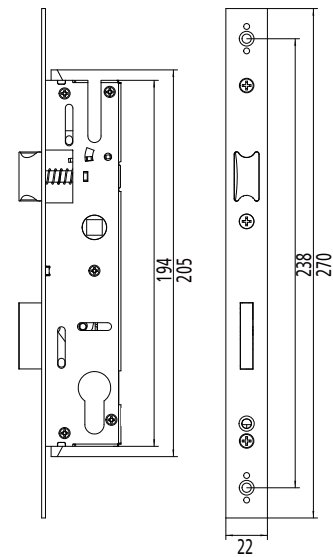

2885

Ruột Khóa	824	824C	924C	3012	524
Độ Lùi Khóa	60/70	60/70	60/70	60	60/70
Khoảng Cách Tâm	72	72	72	68	68
Chốt Tự Động	Có	Có	Có	Không	Không
Mẫu Khóa	7300-5HB	Alpha-5HB	DDL702E-5HWS DDL702-8HWS DDL702-1HWS Alpha-VP-5HWS DDL709-FVP-7HWS	DDL303-VP-5HWS	DDL603E-5HWS DDL610-5HBS

Ruột Khóa	3013	311	301	5050 (3585/4585)	2885
Độ Lùi Khóa	55/60	60/70	60/70	50	28/30/35/40/45
Khoảng Cách Tâm	72	68	68	50	85
Chốt Tự Động	Không	Có	Không	Không	Không
Mẫu Khóa	DDL609-5HS	DDL702-5HS DDL702-MVP-17HWS	DDL702-5HS DDL702-MVP-17HWS DDL720-FVP-7HWS	DDL615-5HBS	DDL611-18HBS



elmart 

Best Prices, Guaranteed

Công ty Cổ phần Elmart thành lập vào tháng 10-2016 là nhà phân phối hàng đầu các sản phẩm chiếu sáng với thương hiệu nổi tiếng như: Philips, Ledvance - Orsam, Orvibo, Forza, Mestis, Panasonic... tại thị trường Việt Nam. Chúng tôi mang đến cho khách hàng các giải pháp nhà thông minh tổng thể. Điều này góp phần mang lại một cuộc sống an toàn, thoải mái hơn cho người dân, năng suất cao hơn cho doanh nghiệp và môi trường sống tốt hơn cho thành phố. Elmart luôn lấy khách hàng là trung tâm, lấy uy tín và chất lượng là kim chỉ nam trọng mọi hoạt động kinh doanh của công ty.



CÔNG TY CỔ PHẦN ELMART

📍 B-TT10-1, Khu nhà ở Him Lam Vạn Phúc,
Quận Hà Đông, Thành phố Hà Nội

📧 Info@elmart.com.vn

🌐 elmart.com.vn

☎ 096 732 5588